

ベスト ラバトリー金物

(単位:mm)

- パネを使用しない自閉(開)装置が付いたヒンジです。
- 外開・内開・左右勝手がカムの向きで簡単に設定できます。
- 10度ずつの開き角度を設定でき、センター止め設定も簡単にできます。
- ドアの静止位置より90度開きで約4mmせり上がります。

- 自閉(開)機能を備えたヒンジです。(ドアクローザーの役目はしません)
- 軸にボリュームをもたせたデザインです。 ※左右兼用です。

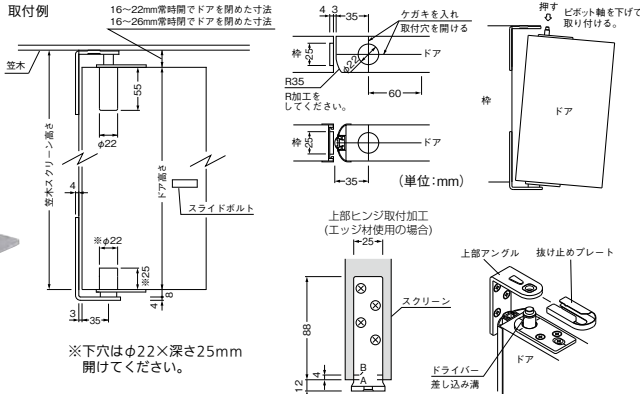

用途 ラバトリーブース

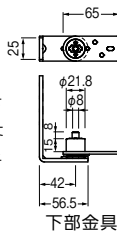
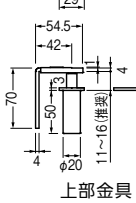
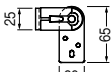

※下穴はφ22×深さ25mm開けてください。

下部ヒンジ取付加工  
Aライン合わせ:常時閉の場合  
Bライン合わせ:常時開の場合

※吊込み後、抜け止めプレートを実際に取付けてください。不十分な場合、ドアが外れてしまいます。

ベスト グレベティヒンジ(枠付用)

877-0060 No.1602NB

1個 5,300円(税抜き)

●材質:ステンレス鋼 SUS304、ポリアセタール樹脂●ドア厚:30~45mm●ドア重量:10~30kg●付属品:皿タッピンネジ4×30mm、なべタッピンネジ4×30mm

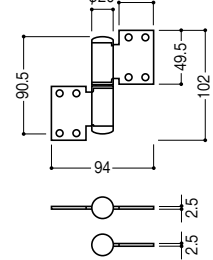
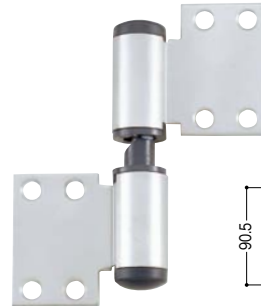

用途 ラバトリーブース

ドアと上枠、または笠木の間隔は8mm以上あけてください。ドアの静止位置より90度開きで約7mmせり上がります。

ベスト 蝶番型グレベティヒンジ

877-0070 No.604

2枚1組 4,900円(税抜き)

●材質:ステンレス鋼 SUS304●ドア重量:20kg以下●付属品:皿タッピンネジ4×25mm

最新情報は  
こちらから



金物

錠前・鍵

物件管理ロック・キーボックス・南京錠

建具金物

ラバトリー金物

窓金物

網戸張替部材

連結金具・金網

家具金物

ねじ・釘・アンカー

パリアフリー

金物

収納・内装

建築資材

水まわり

防犯

耐震・防災

ペット用品

接着・テープ・清掃・補修

道具・工具

お役立ち

コーナー

豆知識

ご利用方法



フック部耐荷重 5kg

ベスト フック付戸当り No.1607-S

商品コード	サイズ	価格
877-0120	100mm	1個 1,100円(税抜き)
877-0130	140mm	1個 1,700円(税抜き)

●材質:本体/ステンレス鋼 SUS304、戸当り/クロロブレンゴム(黒)  
●付属品:丸皿タッピンネジ4×25mm

用途 ラバトリーブース戸当り兼帽子掛



フック部耐荷重 5kg

ベスト フック付戸当り

877-0140 No.679

1個 1,100円(税抜き)

●材質:本体/ステンレス鋼 SUS304、戸当り/クロロブレンゴム(黒)●付属品:皿タッピンネジ4×25mm

用途 ラバトリーブース戸当り兼帽子掛

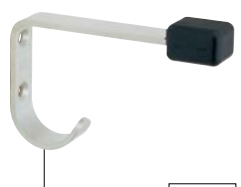

フック部耐荷重 5kg

ベスト 戸当り帽子掛 No.617

商品コード	サイズ	価格
877-0230	100mm	1個 900円(税抜き)
877-0240	140mm	1個 1,700円(税抜き)

●材質:本体/ステンレス鋼 SUS304、戸当り/クロロブレンゴム(黒)  
●付属品:皿タッピンネジ4×25mm

用途 ラバトリーブース戸当り兼帽子掛



フック部耐荷重 5kg

ベスト 戸当り帽子掛

877-0150 No.607

1個 800円(税抜き)

●材質:本体/ステンレス鋼 SUS304、戸当り/エチレンプロピレンゴム(黒)●付属品:皿ネジ3.5×25mm

用途 ラバトリーブース戸当り兼帽子掛



光沢シルバー

ベスト Mフック No.713

商品コード	色	価格
877-0180	光沢シルバー	1個 2,800円(税抜き)
877-0190	黒	1個 5,000円(税抜き)

●材質:アルミニウム●耐荷重:5kg  
●付属品:皿木ネジ3.1×25mm



黒



光沢シルバー

ベスト Vフック No.715

商品コード	色	価格
877-0160	光沢シルバー	1個 3,300円(税抜き)
877-0170	黒	1個 5,400円(税抜き)

●材質:アルミニウム●耐荷重:5kg  
●付属品:皿木ネジ3.1×25mm



黒